



អបអរសាទរ ខួប ១៥ ឆ្នាំ
នៃការចុះប្រាសាទព្រះវិហារក្នុងបញ្ជីបេតិកភណ្ឌពិភពលោក
៧ កក្កដា ២០០៨ - ៧ កក្កដា ២០២៣

កម្រងសមិទ្ធផលការងារសំខាន់ៗ នៅរមណីយដ្ឋានប្រាសាទព្រះវិហារ



រៀបចំដោយ អាជ្ញាធរជាតិព្រះវិហារ
2023

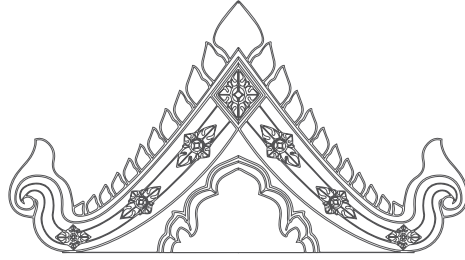

អបអរសាទរឧប្បសគ្គ
 នៃការចុះប្រាសាទព្រះវិហារក្នុងបញ្ជីបេតិកភណ្ឌពិភពលោក
 ៧ កក្កដា ២០០៨ - ៧ កក្កដា ២០២៣

កម្រងសមិទ្ធិផលការងារសំខាន់ៗ នៅរមណីយដ្ឋានប្រាសាទព្រះវិហារ

ក្រុមការងារខ្លឹមសារ ៖

គឹម សំណាង, អ៊ា ជារិទ្ធ, ភិន សំណាង, តូប ចន្ទ្រវចនា, ប៊ូ ប៊ុន និង យោង ពិសាល

ក្រុមការងារបច្ចេកទេស ៖

គឹម សំណាង, ឧត្តម វិឌ្ឍនៈ, ណុប វ៉ាន់សិទ្ធ

ត្រួតពិនិត្យ ៖

ឯកឧត្តម គង់ ពុទ្ធិការ



អាជ្ញាធរជាតិព្រះវិហារ

2023





មាតិកា

អាជ្ញាធរជាតិព្រះវិហារ3

១. ការងារចុះបញ្ជីបុរាណដ្ឋាន និងវត្ថុសិល្បៈ:

- ការងារចុះបញ្ជីបុរាណដ្ឋាន 12
- ការងារចុះបញ្ជីវត្ថុសិល្បៈនៅប្រាសាទព្រះវិហារ 13
- ការងារចុះបញ្ជីវត្ថុសិល្បៈនៅប្រាសាទតូប..... 13
- កម្មវិធីអប់រំផ្សព្វផ្សាយបេតិកភណ្ឌ14

២. ការងារកំណាយស្រាវជ្រាវ

- ការងារកំណាយស្រាវជ្រាវប្រព័ន្ធរំដោះទឹកភ្លៀង 18
- ការងារកំណាយស្រាវជ្រាវ និងស្តារឡើងវិញបារាយណ៍ខាងលិបនិងខាងកើត19
- ការងារកំណាយស្រាវជ្រាវលិង្គព្រះឥសូរ 20

៣. ការងាររៀបចំផែនទីហានិភ័យ

- ការងារចងក្រងផែនទីហានិភ័យរបស់ម្ចាស់ប្រាសាទព្រះវិហារ24

៤. ការងារអភិរក្ស

- ការងារទល់ទ្រហេដ្ឋារចនាសម្ព័ន្ធប្រាសាទព្រះវិហារ 28
- ការងារសាងសង់ជណ្តើរនិងកម្រាលឈើ និងរៀបចំសណ្តាប់ធ្នាប់ថ្មី..... 29



៥. ការងារជួសជុល

- គម្រោងជួសជុល និងអភិរក្សជណ្តើរខាងជើង 32
- គម្រោងជួសជុល និងអភិរក្សគោបុរៈទី៥..... 34
- គម្រោងជួសជុលនិងអភិរក្សគោបុរៈទី១ ដល់ទី៣..... 35
- ការងារជួសជុលនិងអភិរក្សស្ថានហាល បង្គោលផ្តាយក និងបង្កាត់ដែនភាគ 36
- វគ្គបណ្តុះបណ្តាលជំនាញអភិរក្ស និងជួសជុលវត្ថុបុរាណ37

៤. ការងារបរិស្ថាន និងព្រៃឈើ

- ការងារអភិរក្ស និងស្តារគម្របព្រៃឈើឡើងវិញនៅតំបន់ប្រាសាទព្រះវិហារ 40

៥. ការងារអភិវឌ្ឍន៍សហគមន៍

- ការងារបណ្តុះបណ្តាលបច្ចេកទេស និងបង្កើនសមត្ថភាពកសិករគំរូ 44
- ការងាររៀបចំកសិដ្ឋានបិទ្វីមគ្រីទីឡាព្យា..... 45
- ការងារលើកកម្ពស់សុវត្ថិភាពទឹកសម្រាប់ប្រើប្រាស់ប្រចាំថ្ងៃ..... 46
- ការងារស្នូលបន្លែស្លឹករវាងភូមិធម្មជាតិសម្តេចតេជោរបស់អាជ្ញាធរជាតិព្រះវិហារ47

៦. ការងារអភិវឌ្ឍន៍ហេដ្ឋារចនាសម្ព័ន្ធ

- សារមន្ទីរធម្មជាតិសកលសម្តេចតេជោ ហ៊ុន សែន ព្រះវិហារ..... 50
- ការងាររៀបចំស្ថាបនាមណ្ឌលអគារបដិសណ្ឋាកិច្ចប្រាសាទព្រះវិហារ.....51
- ការងាររៀបចំស្ថាបនាផ្លូវបេតុងលើភ្នំប្រាសាទព្រះវិហារ 52
- ការងាររៀបចំស្ថាបនាជណ្តើរឈើអមជណ្តើរបុរាណខាងកើតភ្នំប្រាសាទព្រះវិហារ 53





អាជ្ញាធរជាតិព្រះវិហារ





អាជ្ញាធរជាតិព្រះវិហារ

អាជ្ញាធរជាតិដើម្បីការពារនិងអភិវឌ្ឍន៍រមណីយដ្ឋានវប្បធម៌ ធម្មជាតិធំបំផុតព្រះវិហារ ឬហៅកាត់ថា “អាជ្ញាធរជាតិព្រះវិហារ” ត្រូវបានបង្កើតឡើងនៅឆ្នាំ២០០៦ ហើយ ក្រោយមកបានក្លាយជាគ្រឹះស្ថានសាធារណៈរដ្ឋបាលនៅឆ្នាំ២០២០ ស្ថិតក្រោម អាណាព្យាបាលបច្ចេកទេសក្រសួងវប្បធម៌និងវិចិត្រសិល្បៈ និងក្រោមអាណាព្យាបាល ហិរញ្ញវត្ថុ ក្រសួងសេដ្ឋកិច្ច និងហិរញ្ញវត្ថុ។ អាជ្ញាធរជាតិព្រះវិហារមាននាយកដ្ឋាន បំណុះចំនួន ៧ ៖ (១) នាយកដ្ឋាន រដ្ឋបាល និងហិរញ្ញកិច្ច (២) នាយកដ្ឋាន អភិរក្ស និងបុរាណវិទ្យា (៣) នាយកដ្ឋាន អភិវឌ្ឍន៍ទេសចរណ៍ (៤) នាយកដ្ឋាន គ្រប់គ្រង ដីធ្លី នគរូបនីយកម្ម និងអភិវឌ្ឍន៍សហគមន៍ (៥) នាយកដ្ឋាន បរិស្ថាន ព្រៃឈើ និង ទឹក (៦) នាយកដ្ឋាន ស្រាវជ្រាវ បណ្តុះបណ្តាល និងតម្កល់ឯកសារ និង(៧) នាយក ដ្ឋាន សណ្តាប់ធ្នាប់ និងសហប្រតិបត្តិការ។

បេសកកម្មចម្បងរបស់អាជ្ញាធរជាតិព្រះវិហារ គឺបំពេញមុខងារជាសេនាធិការឱ្យ ក្រសួងវប្បធម៌និងវិចិត្រសិល្បៈលើបេសកកម្មការពារ ថែរក្សា អភិរក្សគ្រប់គ្រង និងលើកតម្លៃបុរាណវិទ្យា វប្បធម៌ បរិស្ថាន និងប្រវត្តិសាស្ត្រនៃរមណីយដ្ឋានប្រាសាទ ព្រះវិហារ និងប្រាសាទកោះកេរ ព្រមទាំងរមណីយដ្ឋានមួយចំនួនទៀត ដែលស្ថិត នៅក្រោមការគ្រប់គ្រងរបស់អាជ្ញាធរជាតិព្រះវិហារ។ លើសពីនេះ អាជ្ញាធរជាតិ ព្រះវិហារមានភារៈកិច្ចសិក្សាស្រាវជ្រាវ រៀបចំ និងគ្រប់គ្រងធនធានធម្មជាតិ ដើម្បី អភិវឌ្ឍប្រកប ដោយបរិភោគ និងរក្សាគុណភាពបរិស្ថាន ទឹក ព្រៃឈើហេដ្ឋារចនា សម្ព័ន្ធប្រព័ន្ធទឹកបុរាណ ផ្លូវបុរាណ និងបេតិកភណ្ឌ ដែលស្ថិតនៅក្នុងរមណីយដ្ឋាន ទាំងពីរឱ្យប្រកបដោយបរិភោគ។



2020- បច្ចុប្បន្ន

លោកជំទាវបណ្ឌិតសភាចារ្យ
កៀង សុគុណ
រដ្ឋមន្ត្រីក្រសួងវប្បធម៌ និងវិចិត្រសិល្បៈ
ប្រធានក្រុមប្រឹក្សាភិបាលអាជ្ញាធរជាតិព្រះវិហារ



ឯកឧត្តម **គង់ ពុទ្ធិការ**
អគ្គនាយកអាជ្ញាធរជាតិព្រះវិហារ



2015-2020

ឯកឧត្តម **គង់ សេនា**
ប្រធានអាជ្ញាធរជាតិព្រះវិហារ
និងប្រធានក្រុមប្រឹក្សាភិបាល



ឯកឧត្តម **អ៊ុក គុបបុត្រា**
អគ្គនាយកអាជ្ញាធរជាតិព្រះវិហារ



2009-2015

ឯកឧត្តម **ជុច កៀន**
ប្រធានអាជ្ញាធរជាតិព្រះវិហារ
និងប្រធានក្រុមប្រឹក្សាភិបាល



ឯកឧត្តម **ហង្ស សុត**
អគ្គនាយកអាជ្ញាធរជាតិព្រះវិហារ



2006-2009

ឯកឧត្តម **ទី យ៉ាវ**
ប្រធានអាជ្ញាធរជាតិព្រះវិហារ
និងប្រធានក្រុមប្រឹក្សាភិបាល





Touwenirs TRN (1962-1963). 4 ① 4

Preah Vihear

PELERINAGE NATIONAL A PREAH VIHEAR



LE 4 JANVIER 1962 LE PRINCE NORODOM SIHANOUK CHEF D'ETAT DU CAMBODGE PRENAIT LA TETE D'UN GRAND PELERINAGE AU SANCTUAIRE NATIONAL RECOUVRE.

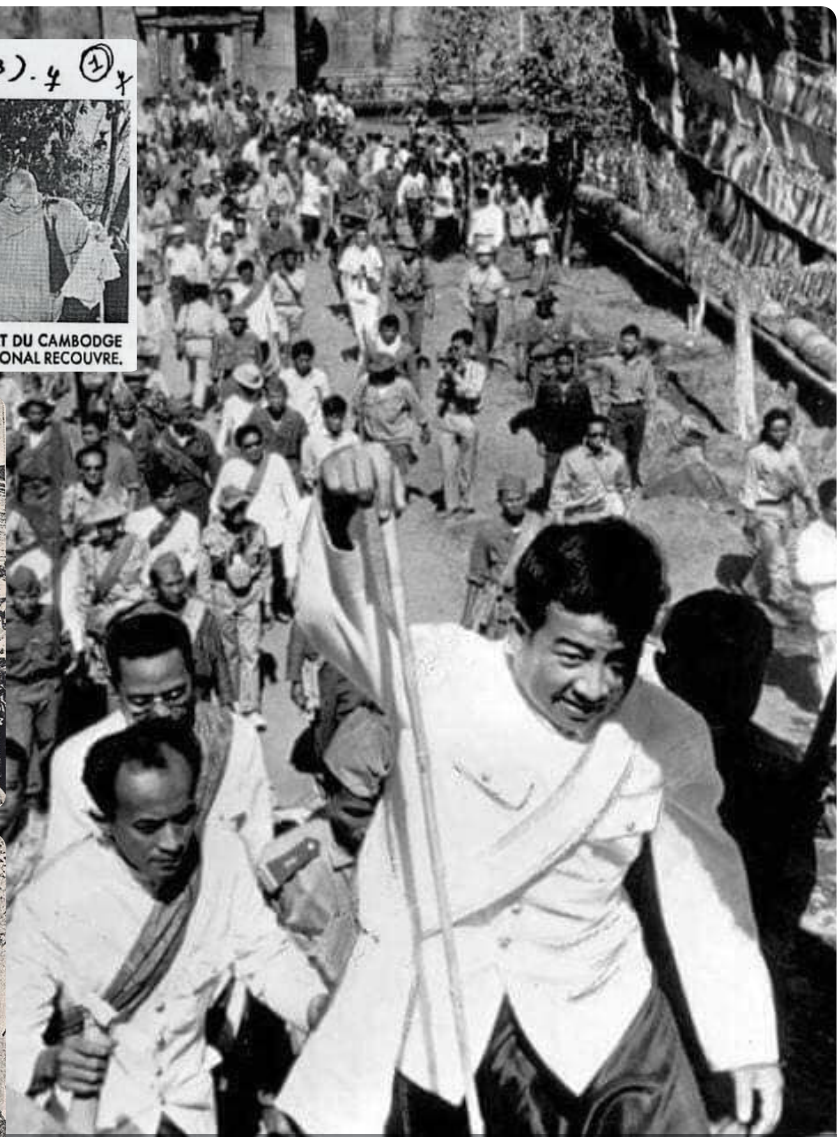

ព្រះរាជដំណើរទស្សន៍កិច្ចរបស់ព្រះករុណាព្រះបាទសម្តេច ព្រះនរោត្តម សីហនុ «ព្រះបរមរតនកោដិ» នៅឆ្នាំ១៩៦២-៦៣





ទស្សនកិច្ចរបស់សម្តេចអគ្គមហាសេនាបតីតេជោ ហ៊ុន សែន និងសម្តេច
កិត្តិព្រឹទ្ធរូបណ្ឌិត ប៊ុន រ៉ានី ហ៊ុនសែន នៅប្រាសាទព្រះវិហារនៅឆ្នាំ ២០១០-២០១១



សម្តេចតេជោនាយករដ្ឋមន្ត្រីចុះបាត់ដំបងសារសារមន្ទីរ



ទស្សនកិច្ចរបស់សម្តេចវិបុលបញ្ញា សុខ អាន និងប្រតិភូបរទេស



ទស្សនកិច្ចរបស់លោកជំទាវបណ្ឌិតសភាចារ្យរដ្ឋមន្ត្រីត្រួតពិនិត្យការងារនៅប្រាសាទព្រះវិហារ



សកម្មភាពសម្តេចសារមន្ត្រីរដ្ឋមន្ត្រីជាតិសកលសម្តេចតេជោ ហ៊ុន សែន ព្រះវិហារ





ទស្សនកិច្ចរបស់លោក Joseph Yai និងអ្នកជំនាញការយូណេស្កូនៅឆ្នាំ២០០៤-២០០៧



សកម្មភាពដំណើរទស្សនកិច្ចអ្នកជំនាញការអន្តរជាតិនៅប្រាសាទព្រះវិហារ





សកម្មភាពអបអរសាទរការចុះប្រាសាទព្រះវិហារជាសម្បត្តិបេតិកភណ្ឌវិភាគលោក ជាថ្ងៃទី៧ខែកក្កដា ឆ្នាំ២០០៩ នៅវារីជាតិភ្នំពេញ





កិច្ចប្រជុំ ICC-Preah Vihear



សហប្រធានកិច្ចប្រជុំ ប៊ិន - ឥណ្ឌា







ការងារចុះបញ្ជីបុរាណដ្ឋាន
និងវត្ថុសិល្បៈ



ការងារចុះបញ្ជីបុរាណដ្ឋាន

ចាប់ពីឆ្នាំ២០០៨រហូតមក អាជ្ញាធរជាតិព្រះវិហារ បានរកឃើញ និងចុះបញ្ជីបុរាណដ្ឋានក្នុង រមណីយដ្ឋានប្រាសាទព្រះវិហារសរុបចំនួន ៥៦ទីតាំង ក្នុងនោះមានប្រាសាទចំនួន៧ និង គ្រឹះបុរាណចំនួន៤ បារាយណ៍ចំនួន៤ ត្រពាំង និងស្រះចំនួន២២និងសហគមន៍បុរាណចំនួន ១៩កន្លែង។

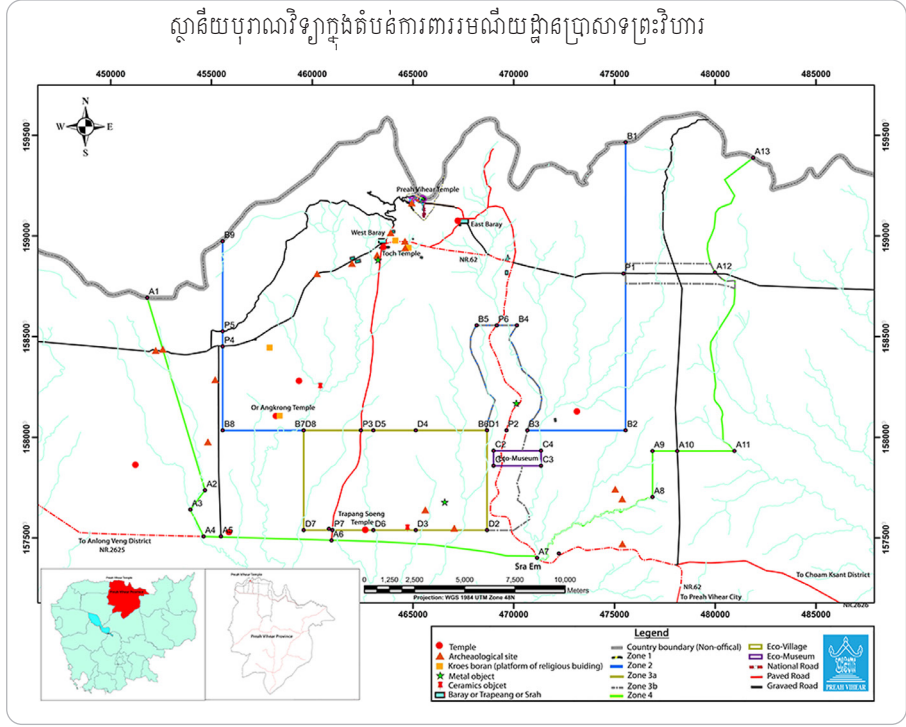



ការងារចុះបញ្ជីវត្តសិល្បៈនៅប្រាសាទព្រះវិហារ

ការងារចុះបញ្ជីវត្តសិល្បៈនៅប្រាសាទត្រូប

អាជ្ញាធរជាតិព្រះវិហារបានចុះបញ្ជីសារពើភណ្ណវត្តសិល្បៈនៅប្រាសាទព្រះវិហារបានចំនួនសរុប១០៨ ក្នុងនោះមានចម្លាក់តោចំនួន៩៤បំណែក ទេវរូបចំនួន២បំណែក ជើងទម្រង់ដំបូងចំនួន៩ដុំ និងជើងទម្រង់សិរីលិង្គចំនួន៣ដុំ។

អាជ្ញាធរជាតិព្រះវិហារបានចុះបញ្ជីសារពើភណ្ណវត្តសិល្បៈ ចំនួន១៣បំណែកនៅប្រាសាទត្រូប ដែលស្ថិតនៅចម្ងាយ៣០០ម៉ែត្រ ភាគខាងត្បូងបារាយណ៍ខាងលិច និងបានយកមកអភិរក្សនិងរក្សាទុកនៅសារមន្ទីរធម្មជាតិសកលសម្តេចតេជោ ហ៊ុន សែន ព្រះវិហារ។





កម្មវិធីអប់រំផ្សព្វផ្សាយបេតិកភណ្ឌ

ចាប់ពីឆ្នាំ២០១៩ ដល់ឆ្នាំ២០២២ អាជ្ញាធរជាតិព្រះវិហារបានរៀបចំវគ្គអប់រំ ផ្សព្វផ្សាយបេតិកភណ្ឌដល់សិស្សានុសិស្សចំនួន៦៣៤នាក់ និងដល់ប្រជាពល រដ្ឋក្នុងសហគមន៍ចំនួន២៤០នាក់ ដើម្បីលើកកម្ពស់ការយល់ដឹង និងចូលរួម ថែរក្សាអភិរក្សសម្បត្តិវប្បធម៌។









ការងារកំណាយស្រាវជ្រាវ



ការងារកំណាយស្រាវជ្រាវប្រព័ន្ធរំដោះទឹកភ្លៀង



ចាប់ពីឆ្នាំ២០១៦ដល់ឆ្នាំ២០២០ អាជ្ញាធរជាតិព្រះវិហារបានធ្វើការសិក្សាស្រាវជ្រាវនិងធ្វើកំណាយ ដើម្បីស្តាររចនាសម្ព័ន្ធប្រព័ន្ធបង្ហូរទឹកបុរាណចំនួន ៣ ទីតាំង មាន ៖ (១) សង់ខាងស្ពានហាលចន្លោះគោបុរៈទី៣និងទី៤ (២) ខាងលិចស្ពានហាលចន្លោះគោបុរៈទី៤និងទី៥ និង (៣) អមសង់ខាងជញ្ជីរបុរាណខាងជើង។

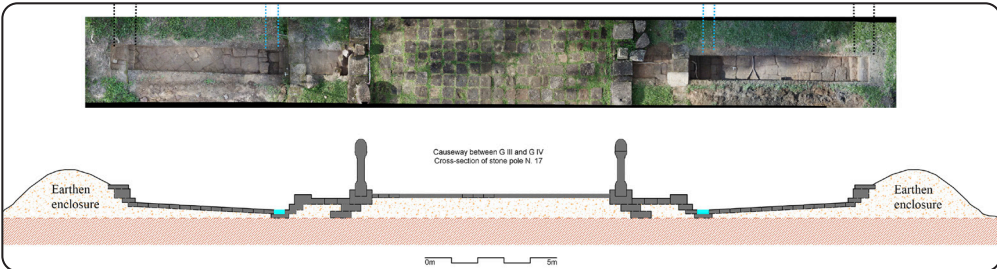
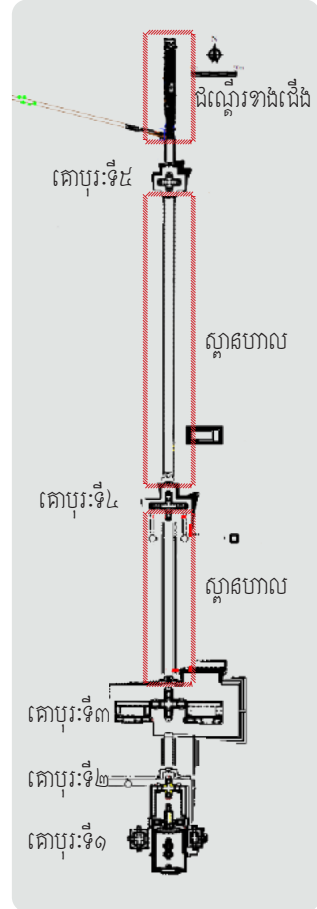



ការងារកំណាយស្រាវជ្រាវ និងស្តារឡើងវិញបារាយណ៍ខាងលិចនិងខាងកើត

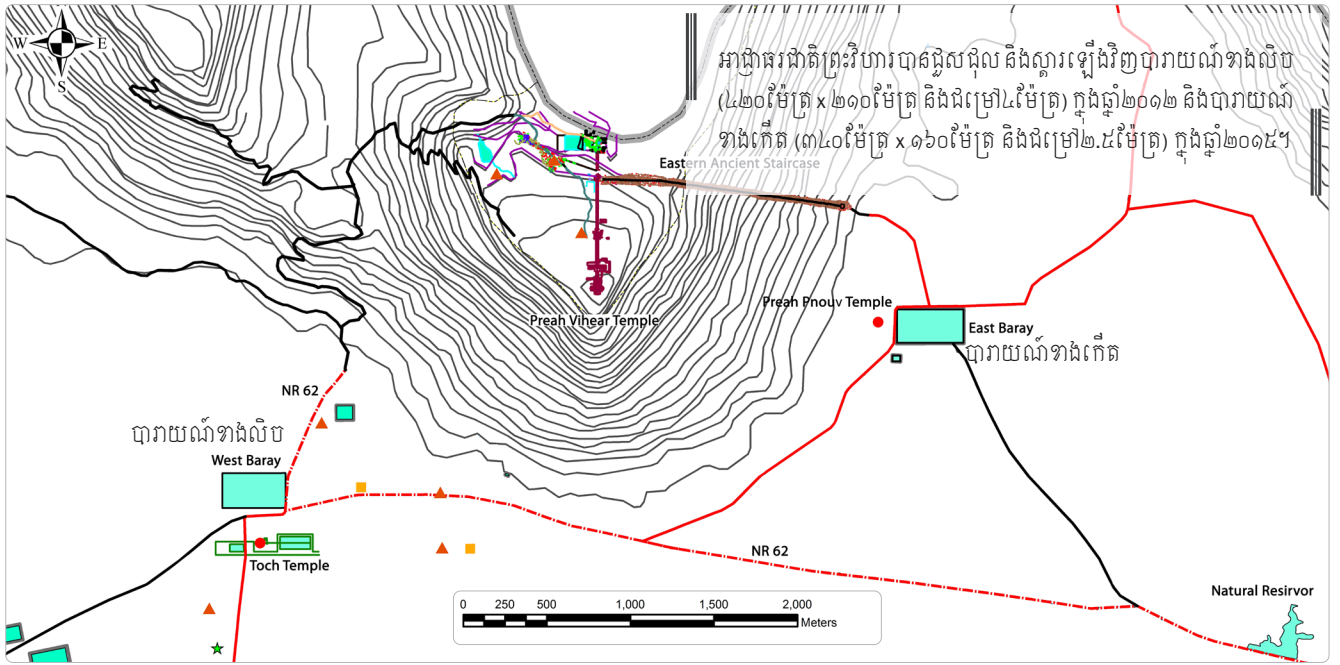



ការងារកំណាយស្រាវជ្រាវលើផ្ទៃព្រះឥសូរ

នៅឆ្នាំ២០១៧ អាជ្ញាធរជាតិព្រះវិហារបានផ្ញើកំណាយសិក្សានិងលើកចម្លាក់លិង្គព្រះឥសូរ (២១៤ស.ម.) ដែលប្រទះឃើញនៅជាប់ទៀនជណ្តើរបុរាណខាងជើងផ្នែកពាយ័ព្យ និងព្រមទាំងគាំទៅសម្អាត អភិរក្សទុក និងតាំងបង្ហាញនៅសារមន្ទីរធម្មជាតិសាកលសម្តេចតេជោ ហ៊ុន សែន ព្រះវិហារ។









ការងាររៀបចំផែនទីហានិភ័យ



ការងារចងក្រងផែនទីហានិភ័យរចនាសម្ព័ន្ធប្រាសាទព្រះវិហារ

ចាប់ពីឆ្នាំ២០០៨ ដល់ឆ្នាំ២០២៣ អាជ្ញាធរជាតិព្រះវិហារបានសិក្សាកម្រិតហានិភ័យ នៅតួប្រាសាទព្រះវិហារ ចាប់ពីគោបុរៈទី១ ដល់ទី៥ និងស្ថានហាលខាងលិច ដើម្បីធ្វើបទអន្តរាគមន៍ទប់ទ្រទ្រង់ទាន់ពេលវេលា។

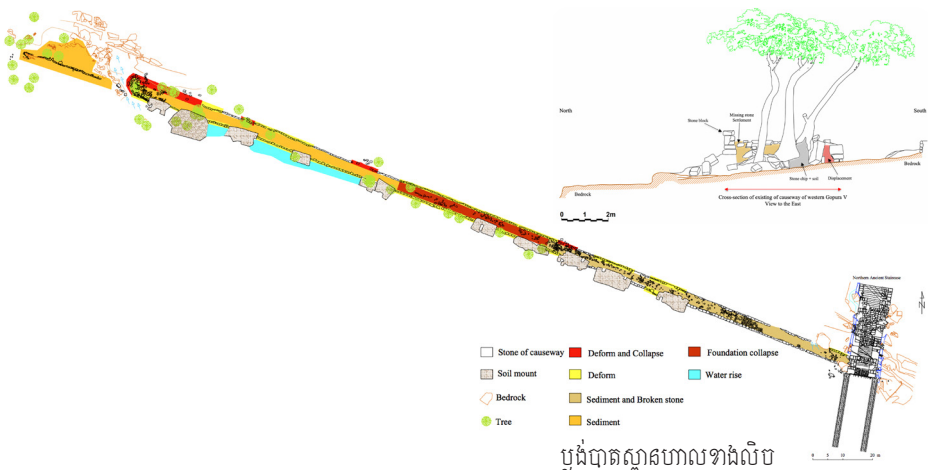

ប្លង់បាតស្ថានហាលខាងលិច

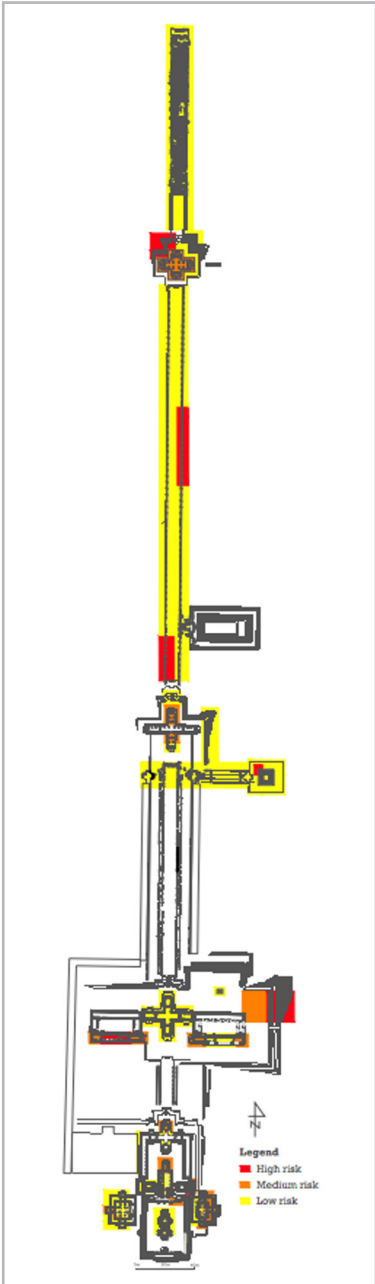







ការងារអភិរក្ស



ការងារទល់ទ្រហេដ្ឋារចនាសម្ព័ន្ធប្រាសាទព្រះវិហារ

ចាប់ពីឆ្នាំ២០០៨ ដល់ឆ្នាំ២០២៣ អាជ្ញាធរជាតិព្រះវិហារបានទល់ទ្រទីតាំងដែលមានហានិភ័យខ្ពស់ និងមធ្យមបានសរុប ៣០ទីតាំង មានជាអាទិ៍ ៖ (១) គោបុរៈទី១ មាន៤ទីតាំង (២) គោបុរៈទី២មាន ១១ទីតាំង (៣) គោបុរៈទី៣ មាន ៤ទីតាំង (៤) គោបុរៈទី៤មាន ៧ទីតាំង និង (៥) គោបុរៈទី៥មាន ៤ទីតាំង។

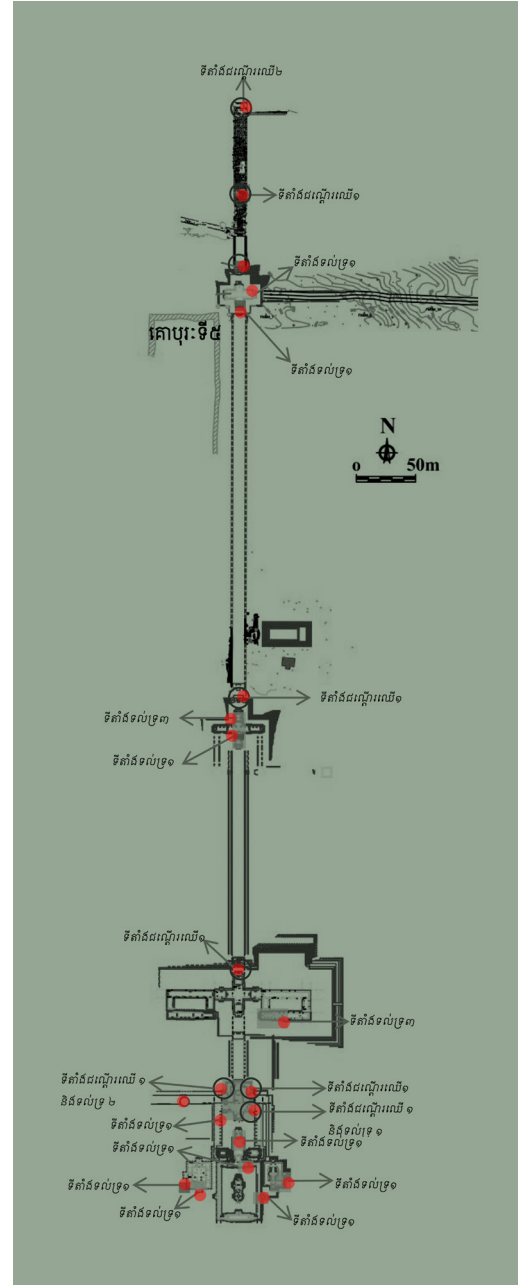



ការងារសាងសង់ដំណើរនិងកម្រាលឈើ និងរៀបចំសណ្តាប់ធ្នាប់ថ្ម

ចាប់ពីឆ្នាំ២០០៨ដល់បច្ចុប្បន្ន អាជ្ញាធរជាតិព្រះវិហារបានរៀបចំដំណើរ និងកម្រាលឈើចំនួន១១ទីតាំង និងបានរៀបចំសណ្តាប់ធ្នាប់ថ្មបង្អួចដែលធ្លាក់រាយប៉ាយទៅកន្លែងមានសុវត្ថិភាពចាប់ពីគោបុរៈទី១ ដល់ទី៥នៃប្រាសាទព្រះវិហារ។







ការងារជួសជុល



គម្រោងជួសជុល និងអភិរក្សដំណើរខាងជើង



គម្រោងសហប្រតិបត្តិការអាមេរិក-កម្ពុជា

ចាប់ពីឆ្នាំ២០១៨មកទល់បច្ចុប្បន្ន សហរដ្ឋអាមេរិកតាមរយៈមូលនិធិឯកអគ្គរដ្ឋទូតសហរដ្ឋអាមេរិកដើម្បីអភិរក្សសម្បត្តិវប្បធម៌ (AFCP) បានផ្តល់ថវិកាដើម្បីអភិរក្សនិងជួសជុលដំណើរខាងជើងប្រាសាទព្រះវិហារ ហើយបានទទួលលទ្ធផលដូចខាងក្រោម ៖

- បានប្រមូលបង់ក្រុង បំពង់ប សិក្សាស្ថាបត្យកម្ម និងហានិភ័យដំណើរទាំងមូល
- បានធ្វើកំណាយស្រាវជ្រាវបុរាណវិទ្យា
- បានអភិរក្សនិងជួសជុល (១) ដំណើរចាប់ពីថ្នាក់ទី២ដល់ថ្នាក់ទី៩ (២) ស្ថានហាលខាងលិចប្រវែង៩ម៉ែត្រ (៣) បង្អាក់តោបំពង់៤ និងគជីសីហ៍បំពង់១
- បានស្តារនិងអភិរក្សប្រព័ន្ធបង្ហូរទឹកបុរាណនៅអមសង់ខាងដំណើរ
- បានរៀបចំកម្មវិធីអប់រំនិងផ្សព្វផ្សាយដល់សិស្សានុសិស្ស និងសហគមន៍តាមមូលដ្ឋាន
- ចំណែកដំណាក់កាលទី៤ ចាប់ពីថ្នាក់ទី១០ដល់ទី១៤ កំពុងបន្តដំណើរការនិងគ្រោងបញ្ចប់នៅខែធ្នូ ២០២៤ខាងមុខនេះ។

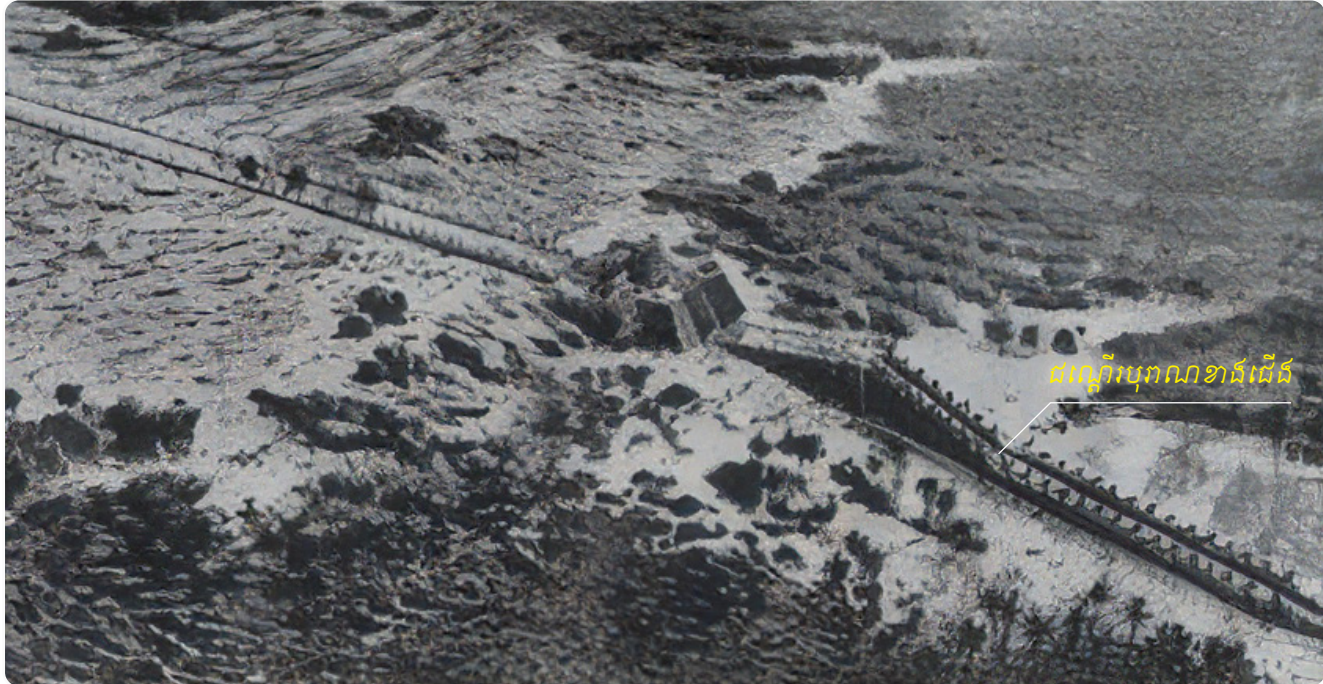

ដំណើរបុរាណខាងជើង



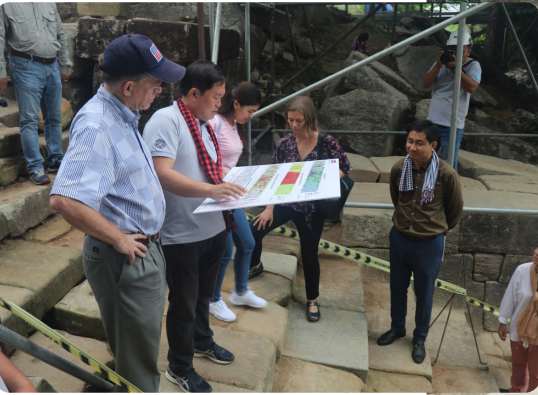



គម្រោងជួសជុល និងអភិរក្សគោបុរៈទី៥



គម្រោងសហប្រតិបត្តិការឥណ្ឌា-កម្ពុជា



ក្នុងក្របខណ្ឌអនុស្សរណៈនៃការយោគយល់ដែលបានចុះហត្ថលេខាដោយតំណាងរដ្ឋាភិបាលឥណ្ឌា និងកម្ពុជា កាលពីឆ្នាំ២០១៨ រដ្ឋាភិបាលឥណ្ឌាបានបញ្ជូនអ្នកជំនាញការជនជាតិឥណ្ឌាមកពីស្ថាប័នស្រាវជ្រាវបុរាណវិទ្យាឥណ្ឌា (ASI) ចាប់ផ្តើមការងារអភិរក្សនិងជួសជុលគោបុរៈទី៥ចាប់ពីឆ្នាំ២០២២ រហូតដល់បច្ចុប្បន្ន ទទួលបានលទ្ធផលដូចខាងក្រោម ៖

- បានធ្វើកំណាយសិក្សាស្រាវជ្រាវដើម្បីយល់ពីរចនាសម្ព័ន្ធសំណង់ទូទៅនៃគោបុរៈទី៥
- កំពុងរៀបចំការជួសជុល និងផ្លូវរវាង





គម្រោងជួសជុលនិងអភិរក្សគោបុរៈទី១ ដល់ទី៣



គម្រោងសហប្រតិបត្តិការចិន-កម្ពុជា

ចាប់ពីឆ្នាំ២០១៦ ដល់ ឆ្នាំ២០២៣ បណ្ឌិតសភាបេតិកភណ្ឌវិប្បធម៌បានបញ្ជូនអ្នកជំនាញមកសិក្សា ដើម្បីរៀបចំផែនការអភិរក្ស និងជួសជុលគោបុរៈទី១ ទី២ និងទី៣នៃប្រាសាទព្រះវិហារ។

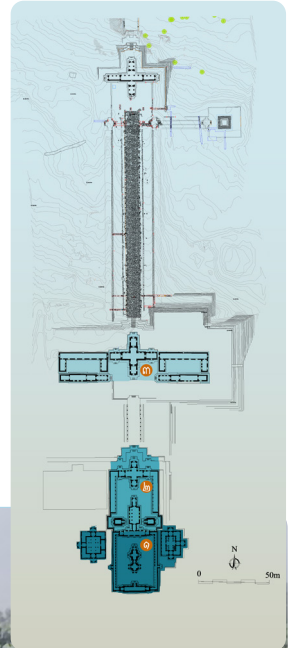

គោបុរៈទី១ វិទ្យាស្ថានព្រះវិហារ
Gopura I, Preah Vihear Temple



គោបុរៈទី២ វិទ្យាស្ថានព្រះវិហារ
Gopura II, Preah Vihear Temple





ការងារជួសជុល និងអភិរក្សស្ថានហាល បង្គោលផ្កាយក្រវាញ និងបង្គោលដៃនាគ

ចាប់តាំងពីឆ្នាំ២០២១ដល់បច្ចុប្បន្ន អាជ្ញាធរជាតិព្រះវិហារបានអភិរក្ស និងជួសជុល (១) ស្ថានហាលចន្លោះគោបុរៈទី២ និងទី៣ ដោយបានស្តារជី បាក់បង្គួរ បានជួសជុល បង្គោលដៃនាគ បានជួសជុលឡើងស្ថានហាលនៅ ជ្រុងខាងលិចនិងខាងកើត បានជួសជុលបង្គោលផ្កាយក្រវាញចំនួន ៥បង្គោល និង ស្ថានហាលចន្លោះគោបុរៈទី៤ និងទី៥ បានជួសជុលបង្គោលផ្កាយក្រវាញ ចំនួន ៥បង្គោល។



វគ្គបណ្តុះបណ្តាលជំនាញអភិរក្ស និងជួសជុលវត្ថុបុរាណ



អាជ្ញាធរជាតិព្រះវិហារបានសហការជាមួយអាជ្ញាធរជាតិអប្សរា អាជ្ញាធរជាតិសំបូរព្រៃគុក និងស្ថាប័នអន្តរជាតិមួយចំនួនបណ្តុះបណ្តាលមន្ត្រីនិងបុគ្គលិក លើជំនាញ បុរាណវិទ្យា អភិរក្សនិងជួសជុលវត្ថុសិល្បៈ អភិរក្សនិងជួសជុលប្រាសាទទីដី ការគ្រប់គ្រងសារមន្ទីរ ការគ្រប់គ្រងទេសចរ និងការគ្រប់គ្រងធនធានធម្មជាតិនិងបរិស្ថាន។







ការងារបរិស្ថាន និងព្រៃឈើ



ការងារអភិរក្ស និងស្តារគម្របព្រៃឈើឡើងវិញនៅតំបន់ប្រាសាទព្រះវិហារ

អាជ្ញាធរជាតិព្រះវិហារបានស្តារ និងអភិរក្សគម្របព្រៃឈើឡើងវិញនៅទីតាំងរបេរវិលជាង ៥០ហិកតា ក្នុងតំបន់ការពារទី២ សរុបចំនួនកូនឈើ ២៦ប្រភេទ ស្មើនឹង ៨១៩៩៦ដើម និងព្រមទាំងបានរៀបចំផ្ទាលបណ្តុះកូនឈើបាន៤០ប្រភេទ ស្មើនឹង ៩៤៥៩១ កូន។

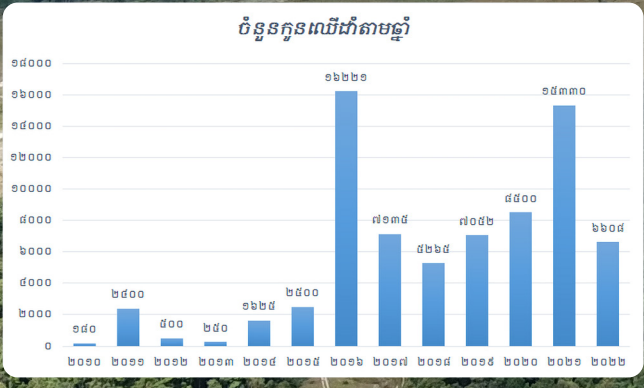



ការងាររៀបចំផ្ទាល់បណ្តុះកូនឈើ កាត់ដកហូតដើមឈើ និងកាត់ត្រីមែកឈើ

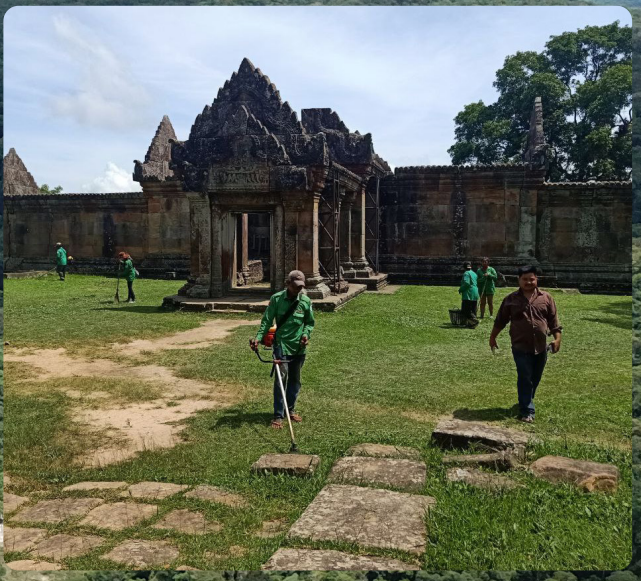
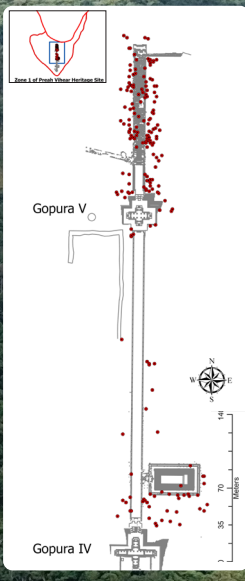



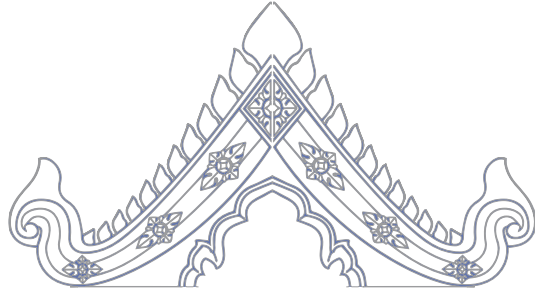

ការងារអភិវឌ្ឍន៍សហគមន៍



ការងារបណ្តុះបណ្តាលបច្ចេកទេស និងបង្កើនសមត្ថភាពកសិករគំរូ

ក្រុមការងារសហគមន៍អាជ្ញាធរជាតិព្រះវិហារបានផ្តល់ជូនទៅប្រជាសហគមន៍គំរូ (១) បច្ចេកទេសបិញ្ជីមត្រីប័ណ្ណស្រូវ (២) បច្ចេកទេសផលិតជីកំប៉ុស្តិ៍ទឹក និងជីកំប៉ុស្តិ៍គោកប័ណ្ណស្រូវ (៣) បច្ចេកទេសកាត់ផ្សំមែកដំណាំឈើហូបផ្លែប័ណ្ណស្រូវ (៤) បច្ចេកទេសដាំឈើហូបផ្លែ និងបែទាំពីកត្តាបង្កផ្សែងប័ណ្ណស្រូវ (៥) បច្ចេកទេសដាំបន្លែសុវត្ថិភាពប័ណ្ណស្រូវ (៦) បច្ចេកទេសធ្វើកសិកម្មបម្រុងប័ណ្ណស្រូវ (៧) បច្ចេកទេសគ្រប់គ្រងបង្ការ និងប្រព័ន្ធស្រោចស្រពដំណាំប័ណ្ណស្រូវ និង(៨) បច្ចេកទេសផ្សំមែកផ្កាក្រដាសប័ណ្ណស្រូវ ដែលក្នុងមួយវគ្គមានកសិករចូលរួមជាមធ្យមប័ណ្ណស្រូវ៣០នាក់។





ការងាររៀបចំកសិដ្ឋានចិញ្ចឹមត្រីទីឡាព្យា

ចាប់តាំងពីឆ្នាំ២០១៧មក អាជ្ញាធរជាតិព្រះវិហារបានចូលរួមពីដៃគូក្រុមហ៊ុនអភិវឌ្ឍន៍របស់ប្រទេសជប៉ុនក្នុងការអភិវឌ្ឍន៍សហគមន៍ ក្នុងនោះរៀបចំកសិដ្ឋានចិញ្ចឹមត្រី និងផ្តល់វគ្គបណ្តុះបណ្តាលបច្ចេកទេសប្រជាកសិករ (៨០គ្រួសារ)។ កសិដ្ឋាននេះមានអាងភ្ជួរត្រី (១អាង) ស្រះធំៗ (១០ស្រះ) និងរៀបចំបំពង់ចិញ្ចឹមមេពូជត្រីទីឡាព្យា និងត្រីអណ្តែង សម្រាប់ភ្ជួរត្រី និងបែកជូនកសិករ។





ការងារលើកកម្ពស់សុវត្ថិភាពទឹកសម្រាប់ប្រើប្រាស់ប្រចាំថ្ងៃ

មកទល់ពេលនេះ អាជ្ញាធរជាតិព្រះវិហារបានផ្តល់អន្លាងស្តាប់ដល់ប្រជាជនក្រីក្រចំនួន៩៦ និងបានផ្តល់ដល់អន្លាងស្តាប់ចំនួន៥០ និងបានសហការជាមួយដៃគូអភិវឌ្ឍន៍ដឹកស្រះទឹកសហគមន៍ចំនួន ៣ស្រះ (ទំហំ៤០ម៉ែត្រ x ៥០ម៉ែត្រ និង៨០ម៉ែត្រ) និងបានបំពាក់នូវប្រព័ន្ធសូទ្យាប្រមូលទឹក និងប្រព័ន្ធលើកកម្ពស់ទឹកដល់ផ្ទះកសិករចំនួន២២គ្រួសារក្នុងភូមិធម្មជាតិគេដោ ហ៊ុន សែន ព្រះវិហារ។





ការងារស្ថូបនៃសវ័រវាងក្លឹមធម្មជាតិសម្តេចតេជោរបស់អាជ្ញាធរជាតិព្រះវិហារ

ក្រុមការងារបានពិសោធមន៍ការបិទភ្លើងសត្វ ដូចជា មាន់ ទា ក្ដាន និងជ្រូកព្រៃ ការសាកល្បងដាំស្រូវវិទ្យុធីឌី ការដាំបន្លែពូជសាំចូលនិងពូជក្នុងស្រែកក្នុងផ្ទះសំណាញ់របស់ខ្លួន។ ក្នុងនោះ ក្រុមការងារក៏បានបង្ហាត់បង្រៀននិងបែកពូជដំណាំ និងសត្វធាតុមួយចំនួនដល់សហគមន៍ និងសិស្សតាមសាលា ដើម្បីយកទៅអនុវត្តនៅតាមផ្ទះ និងសាលារៀនរបស់ពួកគេជាប្រចាំ។







ការងារអភិវឌ្ឍន៍ហេដ្ឋារចនាសម្ព័ន្ធ



សារមន្ទីរធម្មជាតិសកលសម្តេចតេជោ ហ៊ុន សែន ព្រះវិហារ

សារមន្ទីរធម្មជាតិសកលសម្តេចតេជោ ហ៊ុន សែន ព្រះវិហារ បានសម្ពោធន៍ជាក់ឱ្យប្រើប្រាស់ជាផ្លូវការនៅថ្ងៃទី២០ ខែមីនា ឆ្នាំ២០១៨។ សារមន្ទីរធម្មជាតិសកលនេះមានគោលបំណងបង្ហាញនូវវត្តមានប្រវត្តិសាស្ត្រទូទៅ ពិសេសពាក់ព័ន្ធរមណីយដ្ឋានប្រាសាទព្រះវិហាររដ្ឋបាល បង្អាក់បដិមា វត្តសិល្បៈ សិវវិទ្យា បុរាណវិទ្យា ទំនៀមវប្បធម៌ជនជាតិដើមភាគតិចក្នុងស្រុក និងរុក្ខជាតិ ដើម្បីជាប្រយោជន៍ ចំពោះការសិក្សាស្រាវជ្រាវ ការអប់រំ ព្រមទាំងការផ្សព្វផ្សាយ។ សម្បជ័យក្នុងសារមន្ទីរមានវត្តសិល្បៈចំនួន២៤០ ដែលធ្វើអំពីថ្មភក់ លោហធាតុ ឈើ កុលាលភាជន៍ ឫស្សី សំណាករុក្ខជាតិ សត្វ និងផ្លែឆ្កែ។





ការងាររៀបចំស្ថាបនាមណ្ឌលអគារបដិសណ្ឋាកិច្ចប្រាសាទព្រះវិហារ

នៅឆ្នាំ២០២១ អាជ្ញាធរជាតិព្រះវិហារបានចាប់ផ្តើមស្ថាបនាសិង្ហរៀបចំមណ្ឌលអគារបដិសណ្ឋាកិច្ចប្រចាំមណ្ឌលវិហារ ដើម្បីរៀបចំសណ្តាប់ធ្នាប់សេវាទេសចរណ៍ និងផ្តល់សេវាកម្មផ្សេងៗដល់ភ្ញៀវទេសចរមកទស្សនាមណ្ឌលវិហារប្រាសាទព្រះវិហារនេះឱ្យកាន់តែប្រសើរ និងមានព័ត៌មានស្តីពីមណ្ឌលវិហារគ្រប់គ្រាន់។ គម្រោងនេះមានស្ថាបនាអគារលក់សំបុត្រ អគារបកស្រាយព័ត៌មាន អគាររង់ចាំនិងបំណាច់វិយន្ត អគារបន្ទប់ទឹកសាធារណៈ និងអគាររង់ចាំដឹកភ្ញៀវទេសចររបស់សហគមន៍ជាដើម។

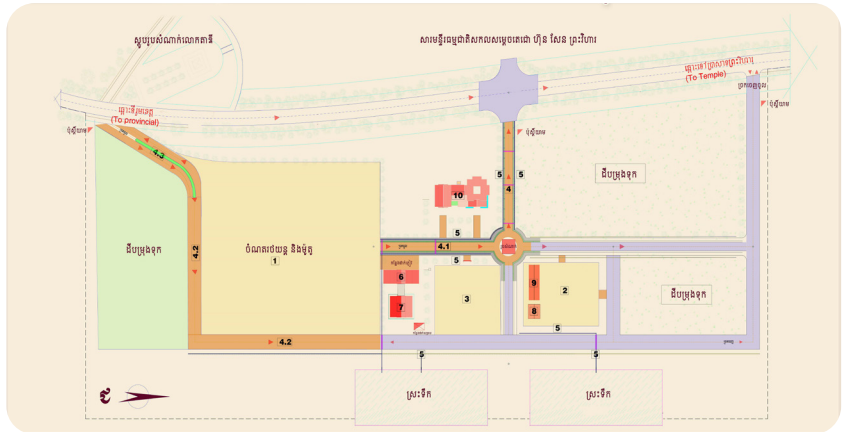



ការងាររៀបចំស្ថាបនាផ្លូវបេតុងលើភ្នំប្រាសាទព្រះវិហារ

នៅឆ្នាំ២០១១ ផ្លូវបេតុងថ្មីមួយខ្សែបានស្ថាបនាក្នុងគម្រោងដំឡើងភ្នំបូកដល់មុខវត្តកែវសិក្ខាគីរីស្វារៈលើភ្នំប្រាសាទព្រះវិហារ។ រហូតដល់ឆ្នាំ២០២១ អាជ្ញាធរជាតិព្រះវិហារបានស្ថាបនាកំណត់ផ្លូវបេតុងថ្មីបន្តប្រវែងសរុប ៣៣៥ម៉ែត្រ និងផ្លូវថ្មីដើម្បីឱ្យគ្រប់ទៅស្ថានហាលខាងលិចនៃប្រាសាទ ចាប់ពីមុខវត្តកែវសិក្ខាគីរីស្វារៈទៅដល់ទួលបុរាណ និងប៉ុស្តិ៍ចែកសំបុត្រលើភ្នំប្រាសាទព្រះវិហារ ដើម្បីបង្កភាពងាយស្រួលបន្ថែមមួយកម្រិតទៅក្នុងដំណើរទេសចរ។





ការងាររៀបចំស្ថាបនាជណ្តើរឈើអមជណ្តើរបុរាណខាងកើតភ្នំប្រាសាទព្រះវិហារ

នៅឆ្នាំ២០០៥-២០១០ ក្រោមកិច្ចសហការជាមួយអាជ្ញាធរជាតិព្រះវិហារ និងក្រុមការងារពិសេសថ្នាក់ជាតិបានរៀបចំស្ថាបនាជណ្តើរឈើអមជណ្តើរបុរាណខាងកើតប្រវែង១៥០០ម៉ែត្រ ចាប់ពីជើងភ្នំស្របតាមជណ្តើរបុរាណខាងកើតឡើងទៅដល់គោបុរៈទ្រង់នៃប្រាសាទព្រះវិហារ ក្នុងនោះជណ្តើរឈើមានកាំជណ្តើរបំពេញ ២២៤២កាំនិង១៩១ថាស និងសាលាសំណាក់បំពេញ៥ទីតាំងនៅអមជណ្តើរនេះ។





អាជ្ញាធរជាតិព្រះវិហារ
National Authority for Preah Vihear
2023